

ÖNE MODE

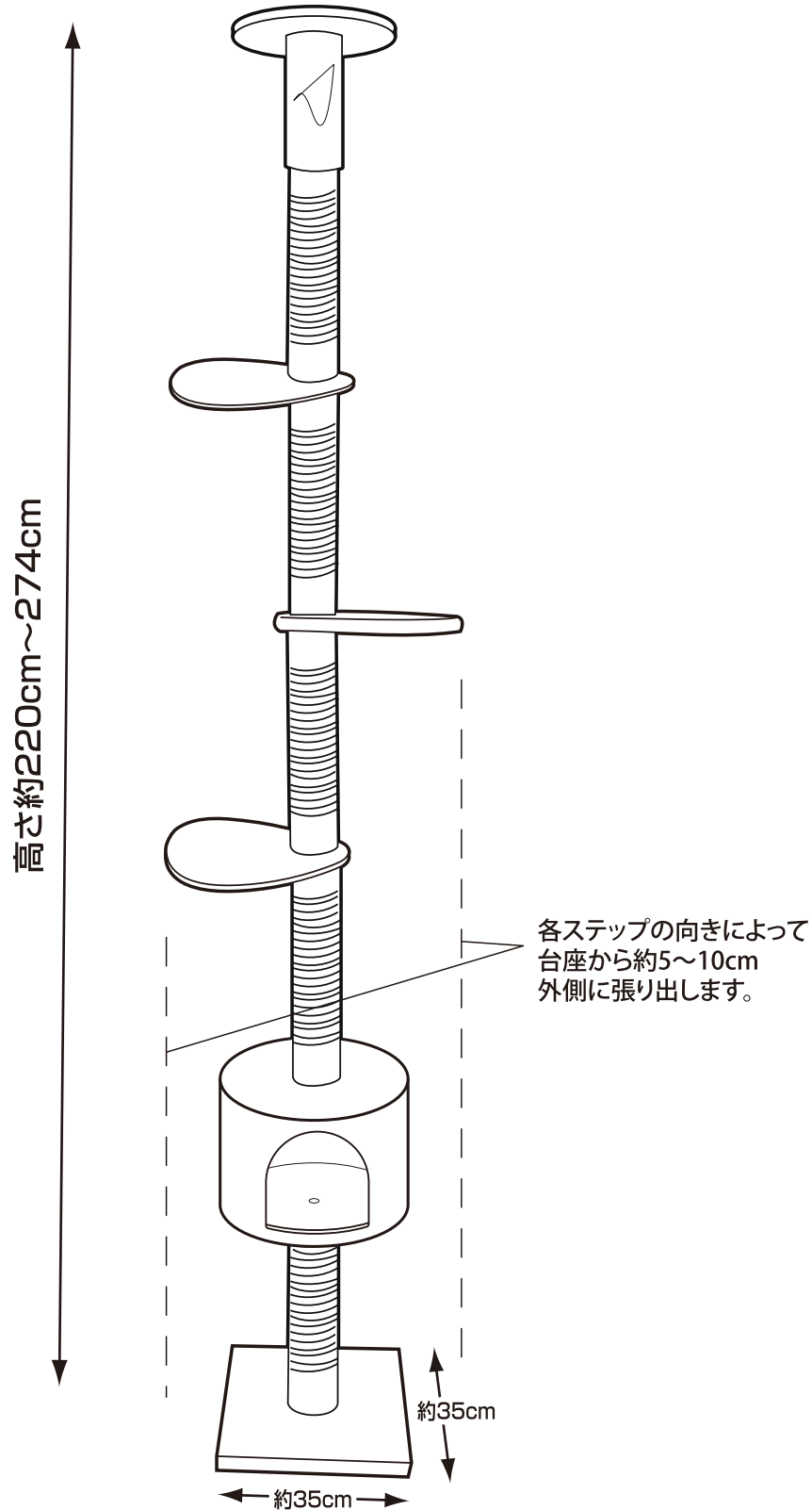



キャットタワー突っ張り スリムタワーハウス付き 『CTT-SH』 組立・取扱説明書

このたびはお買い上げいただき、誠にありがとうございます。
 ご使用前に、この取扱説明書をよくお読みいただき、正しくお使いください。
 また、必要なときにいつでもご確認いただけるよう、大切に保管してください。
 なお、商品の仕様は予告なく変更となる場合がございます。あらかじめご了承ください。



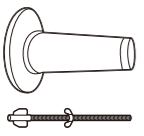

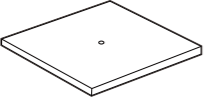

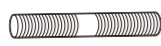

パーツリスト

▼ 本体パーツ

A.天板板・ネジ棒  ×1set	B.ステップ  350x250x20mm ×3
C.ハウス  Φ350x250mm ×1	D.台座  350x350x20mm ×1
E.ポール小  Φ85x240mm ×1	F.ポール大  Φ85x370mm ×5

▼ 組立用部材

G.ボルト  M10 x 46mm ×3	H.接続ボルト  M10 x 90mm ×4
J.転倒防止ベルト  ×1	K.タッピングネジ小  ×1
L.ワッシャー  ×2	M.タッピングネジ大・ボードアンカー  ×1set
N.プラスドライバー  ×1	P.六角レンチ  ×1

組み立て方法

※必ず2人以上で組み立てを行ってください。また、設置する場所の近くで組み立ててください。
 ※組み立ての際、支柱などのささくれ等でケガをしないよう、ご注意ください。



組み立て前に必ず確認してください

- ・組立前に、左側のパーツがすべて揃っているか必ずご確認ください。不足がある場合は、購入店までご連絡ください。
- ・天井までの高さを測ってください。高さによってパーツの取り付け方が変わります。※下図参照
- ・天井まで手が届く高さで、安定して登れる踏み台(脚立など)をご用意ください。

右図の通り下から順番にパーツを組み上げてください。

天井との固定方法 ※天井までの高さによって右図の通りパーツを組み替えてください。

1. ネジ棒のノブを“縮める方向”に回し、天井に当たらない高さまで調整して天井板を取り付けタワーを立てます。
2. ネジ棒のノブを“伸ばす方向”に回し、天井へしっかり突っ張らせます。
3. 蝶ナットを支柱側へ向けて、しっかり締め込み固定します。
4. 最後に、製品が床と天井の間でしっかり突っ張っていることを確認してください。

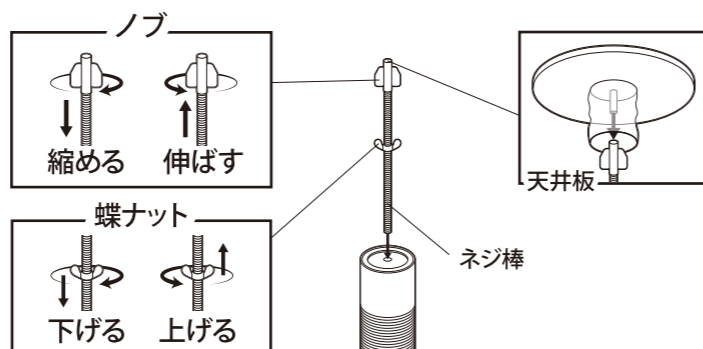

天井に突っ張る際は、設置する面の強度を確認し、水平な面に設置してください。

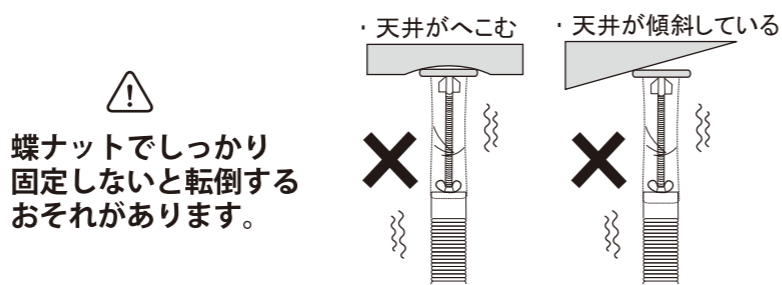

壁との固定方法 ※安全のため転倒防止ベルトは必ずご使用ください。

1. 壁の強度を確認して取り付けてください。
2. 転倒防止ベルトは、たるみのないようにプラスドライバーで固定してください。

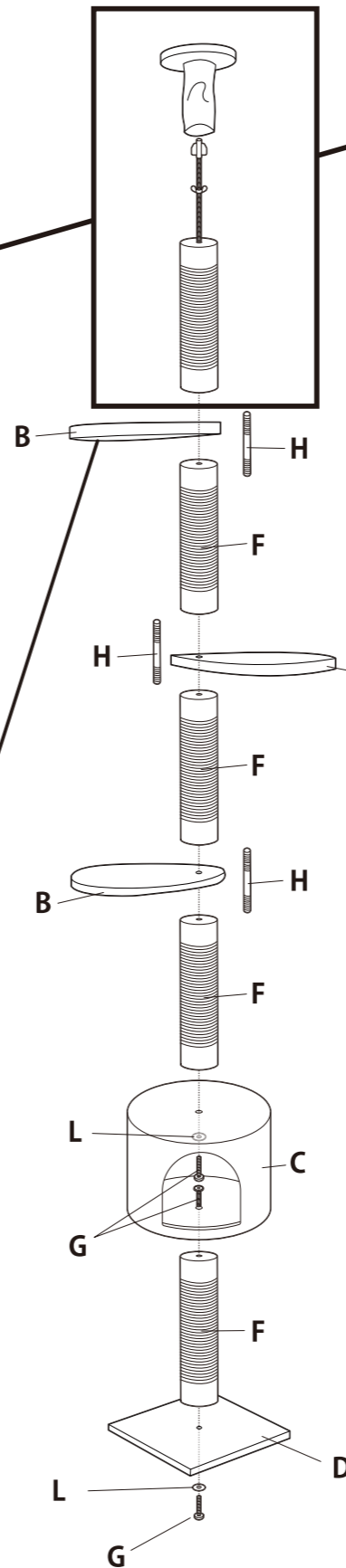
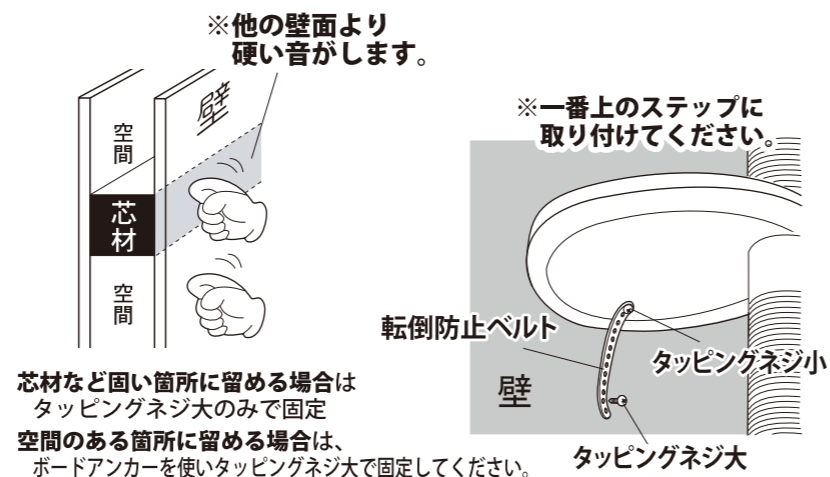

天井の高さに合わせてパーツを組み替えてください

220~228cmに対応

以下のパーツはあまりありません。

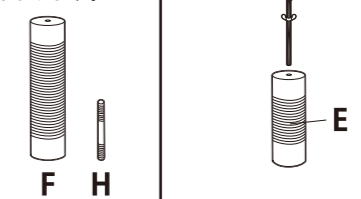

228~251cmに対応

以下のパーツはあまりありません。



251~274cmに対応

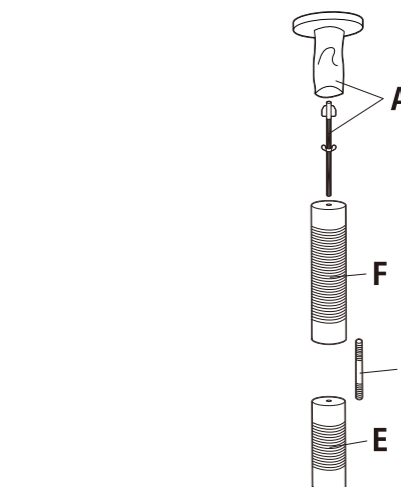

⚠ 使用上の注意

【安全上のご注意】

- 本品は屋内専用です。屋外では使用しないでください。
- お子様が登ったり、いたずらをしないよう十分ご注意ください。転倒・ケガの原因になります。
- 火気の近く、直射日光の当たる場所、極端に寒暖差・湿度差のある場所には設置しないでください。
- 水分や薬品、塩分が付着すると腐食・変形・変色の原因になりますので、付着した場合はすぐに拭き取ってください。
- 設置場所には、タワーの妨げとなる家具・障害物を置かないでください。
- ペットの行動により予期せぬ揺れ・衝撃が発生する場合があります。必ず飼い主の目の届く範囲で使用してください。

【組立・設置時の注意】

- 本品は天井と床で突っ張って固定する構造のため、天井高を測り、適切な高さに調整してから組み立ててください。
- ノブ・ネジ類は必ず確実に締め込み、タワーが安定した状態で設置してください。
- 組立後は、タワーが床と天井の間でしっかり固定されているか必ず確認してください。
- 天井材が弱い場合(石膏ボードのみで補強材のない箇所等)は、破損や突っ張りが効かず転倒の恐れがあります。必ず補強材のある位置に設置してください。
- 設置後も、本体が揺れたり、ネジのゆるみがないか週1回程度を目安に点検してください。ゆるみがある場合は必ず締め直してください。
- タワーに寄りかかったり、足を掛けたり、大きな力を加えないでください。破損・転倒の原因になります。
- 使用中に異音・ぐらつきがある場合は、ただちに使用を中止し、設置状態を再確認してください。
- 本製品は壁沿いに設置し、転倒防止ベルトを壁の補強材のある位置に固定してください。
- 壁から離れた位置での設置や、転倒防止ベルトを取り付けていない状態での使用はお避けください。

【ペットに関する注意】

- ペットの行動(かじり・引っかき・体当たり等)により発生する傷・破損・突っ張りのゆるみ・転倒に対する補償は致しかねます。
- 特に多頭飼い、体重の重い猫、高所へ勢いよく飛び乗る癖のある猫の場合は、タワーに過度な負荷がかかる可能性がありますのでご注意ください。

【その他】

- 天災(地震・台風など)や改造・不適切な使用による故障・破損に対する補償は致しかねます。
- 本製品および梱包材の処分は、お住まいの自治体のルールに従ってください。

【お手入れ方法】

- 汚れは薄めた中性洗剤を布につけ、固く絞って拭き取ってください。
- ベンジン、アルコール、シンナー、塩素剤、研磨剤などは使用しないでください。生地や部材を傷める恐れがあります。

製品仕様

品番	CTT-SH
製品サイズ	幅 約35cm × 奥行 約35cm × 高さ 約220 ~ 274cm ※幅・奥行ともに、各ステップの向きにより台座から約5~10cm外側に張り出します
重量	約 9.7 kg
耐荷重	約 15 kg ※ 猫2匹程度が目安
材質	板材：パーティクルボード / 支柱：紙管、麻、ポリプロピレン 突っ張り部材：パーティクルボード、スチール(亜鉛メッキ) / 布地：ポリエステル ネジ・ボルト類、プラスドライバー、六角レンチ：スチール(亜鉛メッキ)