

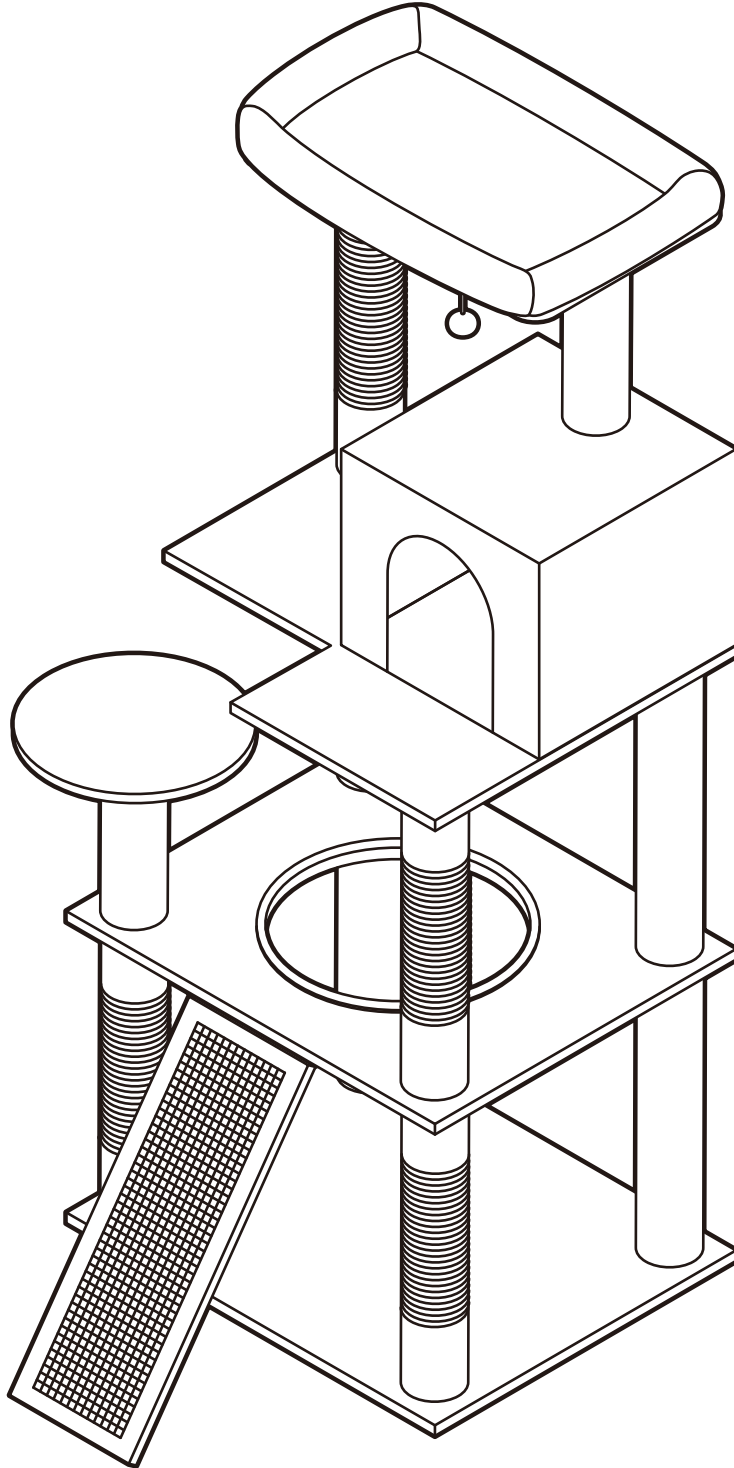

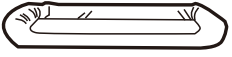

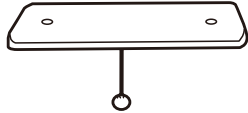

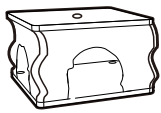



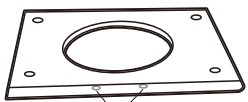

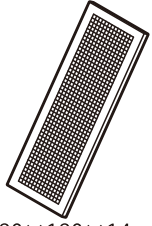
ÖNE MODE**据え置きキャットタワー くつろぎラウンジ
『CTB-LG』 組立・取扱説明書**

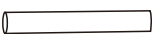
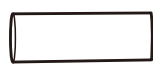
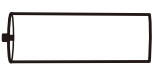
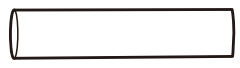
このたびはお買い上げいただき、誠にありがとうございます。
ご使用前に、この取扱説明書をよくお読みいただき、正しくお使いください。
また、必要なときにいつでもご確認いただけるよう、大切に保管してください。
なお、商品の仕様は予告なく変更となる場合がございます。あらかじめご了承ください。

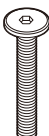
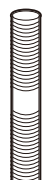

部品・部材一覧

| | | | |
|--|--|--|--|
| <p>A. クッションカバー</p>  <p style="text-align: right;">× 1</p> | <p>B. トップボード (パンチボール付)</p>  <p style="text-align: center;">460×300×14mm</p> <p style="text-align: right;">× 1</p> | <p>C. ハウス</p>  <p style="text-align: center;">300×300×260mm</p> <p style="text-align: right;">× 1</p> | <p>D. ハウスボード</p>  <p style="text-align: center;">560×460×14mm</p> <p style="text-align: right;">× 1</p> |
| <p>E. サークルボード</p>  <p style="text-align: center;">Φ260×14mm</p> <p style="text-align: right;">× 1</p> | <p>F. クリアボウルボード</p>  <p style="text-align: center;">※裏面 2箇所ネジ穴あり ネジ穴がある側が前面</p> <p style="text-align: center;">560×460×14mm</p> <p style="text-align: right;">× 1</p> | <p>G. クリアボウル</p>  <p style="text-align: center;">Φ300mm</p> <p style="text-align: right;">× 1</p> | <p>H. 爪とぎスロープ</p>  <p style="text-align: center;">480×180×14mm</p> <p style="text-align: right;">× 1</p> |
| <p>J. ボトムボード</p>  <p style="text-align: center;">560×460×14mm</p> <p style="text-align: right;">× 1</p> | <p>K. ハウスポール</p>  <p style="text-align: center;">Φ31×235mm</p> <p style="text-align: right;">× 4</p> | <p>L. ポール</p>  <p style="text-align: center;">Φ71×240mm</p> <p style="text-align: right;">× 1</p> | <p>M. ネジ付ポール</p>  <p style="text-align: center;">Φ71×240mm</p> <p style="text-align: right;">× 1</p> |
| <p>N. ポール</p>  <p style="text-align: center;">Φ71×400mm</p> <p style="text-align: right;">× 4</p> | <p>P. 爪とぎポール</p>  <p style="text-align: center;">Φ71×400mm</p> <p style="text-align: right;">× 3</p> | <p>Q. 爪とぎポール</p>  <p style="text-align: center;">Φ71×500mm</p> <p style="text-align: right;">× 1</p> | <p>R. スロープ固定金具</p>  <p style="text-align: right;">× 2</p> <p>S. 六角レンチ</p>  <p style="text-align: right;">× 1</p> |
| <p>T. 六角ボルト</p>  <p style="text-align: center;">m8×13mm</p> <p style="text-align: right;">× 4</p> | <p>U. 六角ボルト</p>  <p style="text-align: center;">m8×25mm</p> <p style="text-align: right;">× 1</p> | <p>V. 六角ボルト</p>  <p style="text-align: center;">m8×40mm</p> <p style="text-align: right;">× 18 (予備 1本含む)</p> | <p>W. 接続ボルト</p>  <p style="text-align: center;">m8×80mm</p> <p style="text-align: right;">× 5</p> |

組み立て方法

※必ず2人以上で組み立てを行ってください。また、設置する場所の近くで組み立ててください。
※組み立ての際、支柱などのささくれ等でケガをしないよう、ご注意ください。



組み立て前に必ず
確認してください

- 組立前に、左側のパーツがすべて揃っているか必ずご確認ください。
- 不足がある場合は、購入店までご連絡ください。

1. ハウスを組み立てる。

C. ハウスにK, ハウスボールを内側から入れて4角に立たせ、V, 六角ボルトを上下各1本(計8本)で固定する。

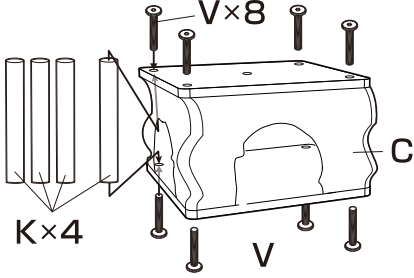

2. 右図の通り底部から順番にパーツを組み上げてください。

※F クリアボウルボードは裏面にネジ穴がある側が前面側です。

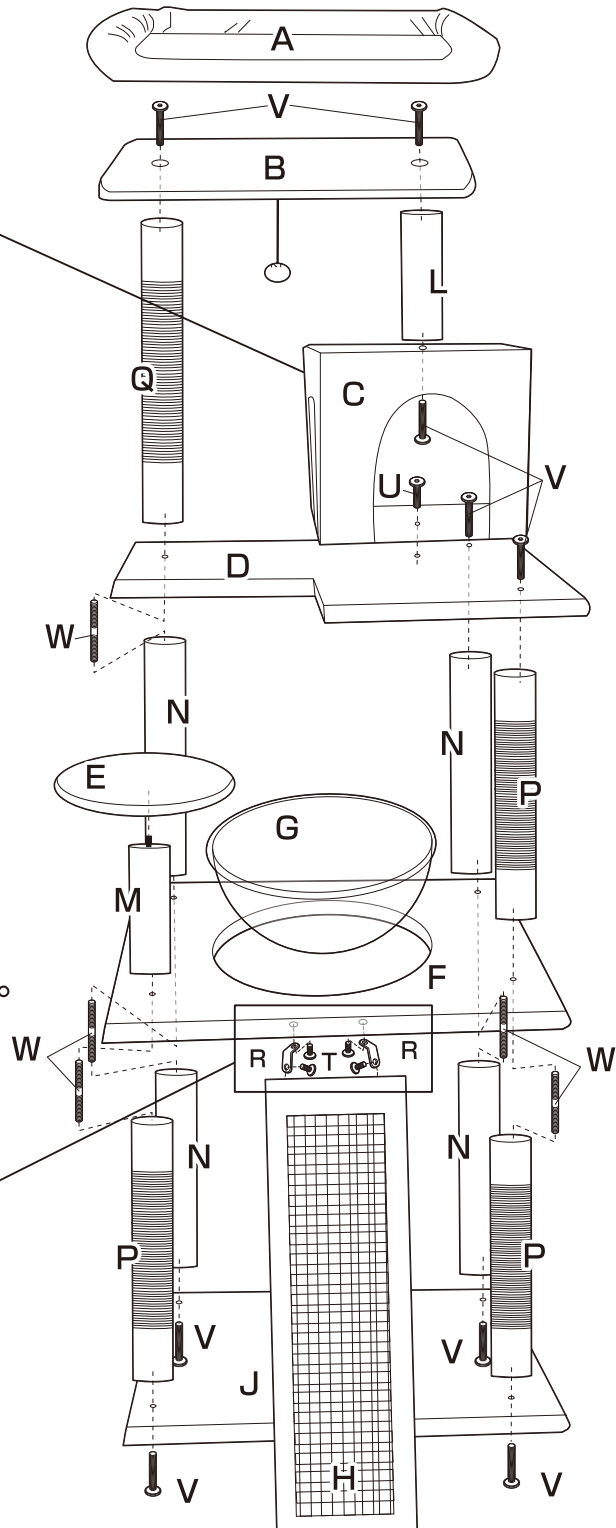
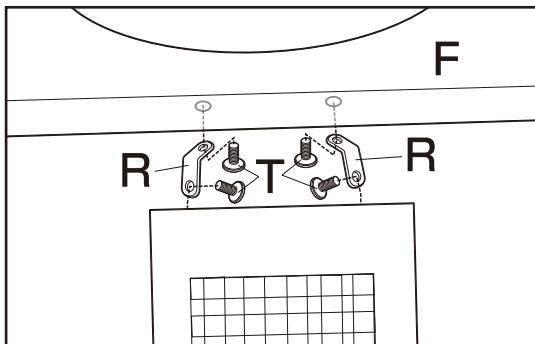

⚠ 使用上の注意

【安全上のご注意】

- 本品は屋内専用です。屋外や直射日光が長時間当たる場所、高温多湿・寒暖差の激しい場所では使用しないでください。
- お子様が登ったり、いたづらをしないよう十分ご注意ください。転倒・ケガの原因となります。
- 火気の近くには設置しないでください。変形・破損・火災の原因になります。
- 水分・薬品・塩分が付着すると腐食・変形・変色の原因となります。付着した場合は速やかに拭き取ってください。
- ペットの行動により予期せぬ揺れ・衝撃が発生する場合があります。必ず飼い主の目の届く範囲でご使用ください。

【設置時の注意】

- 平らで安定した床面に設置してください。傾斜のある場所、じゅうたんや厚手マットの上では安定性が低下する恐れがあります。
- 周囲にタワーの使用を妨げる家具・障害物を置かないでください。
- 組立時は、ネジ・ボルト類を必ず最後まで確実に締め込んでください。
- 組み立て後は、本体がしっかりと固定され揺れないか必ず確認してください。
- 使用中も、ボルトや接続部のゆるみがないか週1回程度を目安に点検してください。ゆるみがある場合は締め直してください。
- タワーに寄りかかったり、強く押したり、大きな力を加えないでください。破損・転倒の原因になります。
- 異音やぐらつきが発生した場合は、ただちに使用を中止し、設置状態・ネジ類を再確認してください。

【クリアボウルに関する注意】

- クリアボウルは強い衝撃で割れたりヒビが入ることがあります。ペットが激しく体当たりするような使い方が続く場合は特にご注意ください。
- ヒビ・欠け等が見られた場合は、ケガ防止のため直ちに使用を中止してください。
- クリアボウル部分に過度な荷重（複数頭での同時乗り、体重の重い猫の勢いある飛び乗り等）をかけないようにしてください。
- クリアボウルは傷つきやすいため、研磨剤入りクリーナーや硬い布でこすらないでください。

【ペットに関する注意】

- ペットの行動（かじり・引っかき・勢いよく飛び乗る等）による傷・破損・転倒についての補償は致しかねます。
- 多頭飼い、体重の重い猫、高い場所へ勢いよく飛び乗る癖がある猫の場合、本体に過度な負荷がかかる場合がありますので特に注意してください。

【その他】

- 天災（地震・台風等）、改造・不適切な使用による破損・事故については補償致しかねます。
- 廃棄の際は、お住まいの自治体のルールに従って処分してください。

【お手入れ方法】

- 汚れは薄めた中性洗剤を布につけ、固く絞って拭き取ってください。
- ベンジン・アルコール・シンナー・塩素剤・研磨剤などは使用しないでください。生地や部材・アクリルボウルを傷める恐れがあります。
- クッションカバーは水洗いおよびドライクリーニングはできません。汚れた場合は、ペット用ブラシを使って毛を取り除き、固く絞った柔らかい布で軽く拭き取ってください。その後、風通しの良い場所で十分に乾燥させてからご使用ください。※水分が残ったまま使用しないでください。

製品仕様

| | |
|-------|--|
| 品番 | CTB-LG |
| 製品サイズ | 幅 約60cm × 奥行 約55cm × 高さ 約142cm |
| 重量 | 約 14 kg |
| 耐荷重 | 約 18 kg ※ 猫3匹程度が目安 |
| 材質 | 板材：パーティクルボード / 支柱：紙管、麻、ポリプロピレン クリアボウル：PET / 布地：ポリエステル / クッションカバー：PE(布地)、PP(中綿) スロープ固定金具、六角レンチ、ボルト類：スチール(亜鉛メッキ) |